

وینچ کلمپ:

- جنس بدنه کابل گیر از ورق آلومینیوم با ضخامت ۲,۵ میلی متر و دارای عاج مناسب جهت نگه داشتن کابل انشعاب
- جنس پیچ از آلومینیوم مطابق استاندارد DIN 6791
- سیم بکسل فولادی ۲,۵

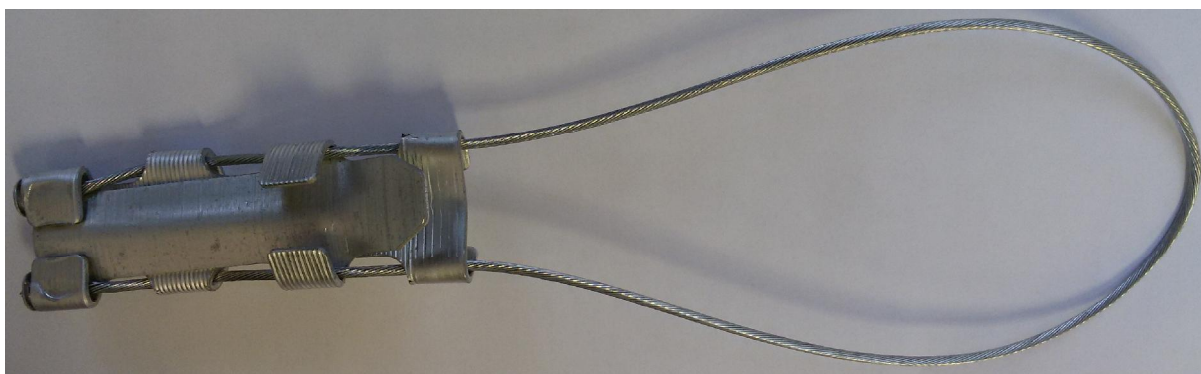

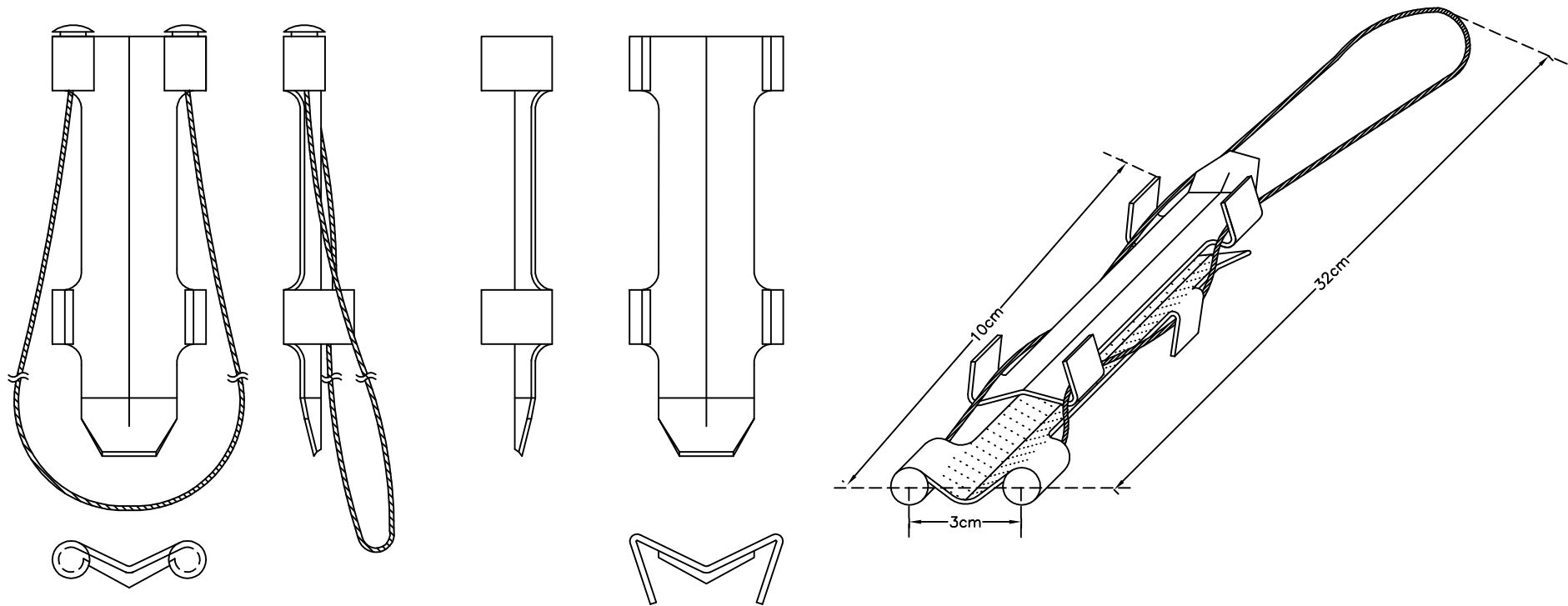

توضیحات

۱- جنس بدنه: ورق آلومینیومی شماره ۲.۵

۲- سیم بکسل از جنس فولاد گالوانیزه شماره ۲.۵

۳- استحکام کششی حداقل ۲۰ کیلو نیوتن

۴- نیروی لغزشی حداقل ۲۰ کیلو نیوتن

۵- میخ پرچ سیم بکسل دارای کیفیت مناسب باشد

۶- کیفیت شیارهای داخل وینچ مناسب بوده و کابل سرویس از روی آن سر نخورد

FO 241200

دفتر مهندسی و نظارت		شرکت توزیع برق استان سمنان	
مقیاس ۱/۱۰۰۰	عنوان نقشه وینچ کلمپ	طرح طاهریان	ترسیم طاهریان
تاریخ ۹۴/۱۰/۱		کنترل علی اصغری	تصویب علی اصغری
شمال 		محل اجرا شماره	

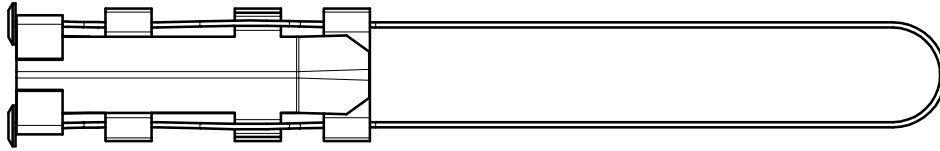

Bottom view
Scale: 1:1

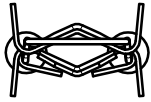

Right view
Scale: 1:1

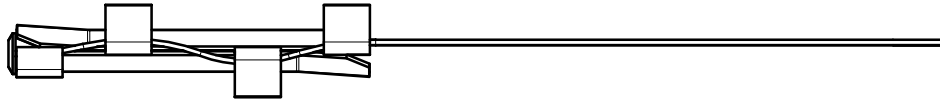

Front view
Scale: 1:1

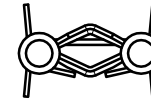

Left view
Scale: 1:1

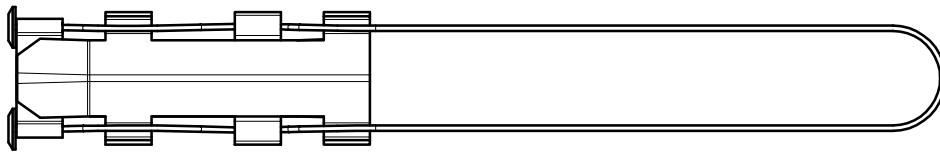

Top view
Scale: 1:1

FO 241200

دفتر مهندسی و نظارت		شرکت توزیع برق استان سمنان	
مقیاس ۱/۱۰۰۰	عنوان نقشه وینچ کلمپ	طرح طاهریان	ترسیم طاهریان
تاریخ ۹۴/۱۰/۱		کنترل علی اصغری	تصویب علی اصغری
شمال 		شماره	محل اجرا